

YJDA-X08

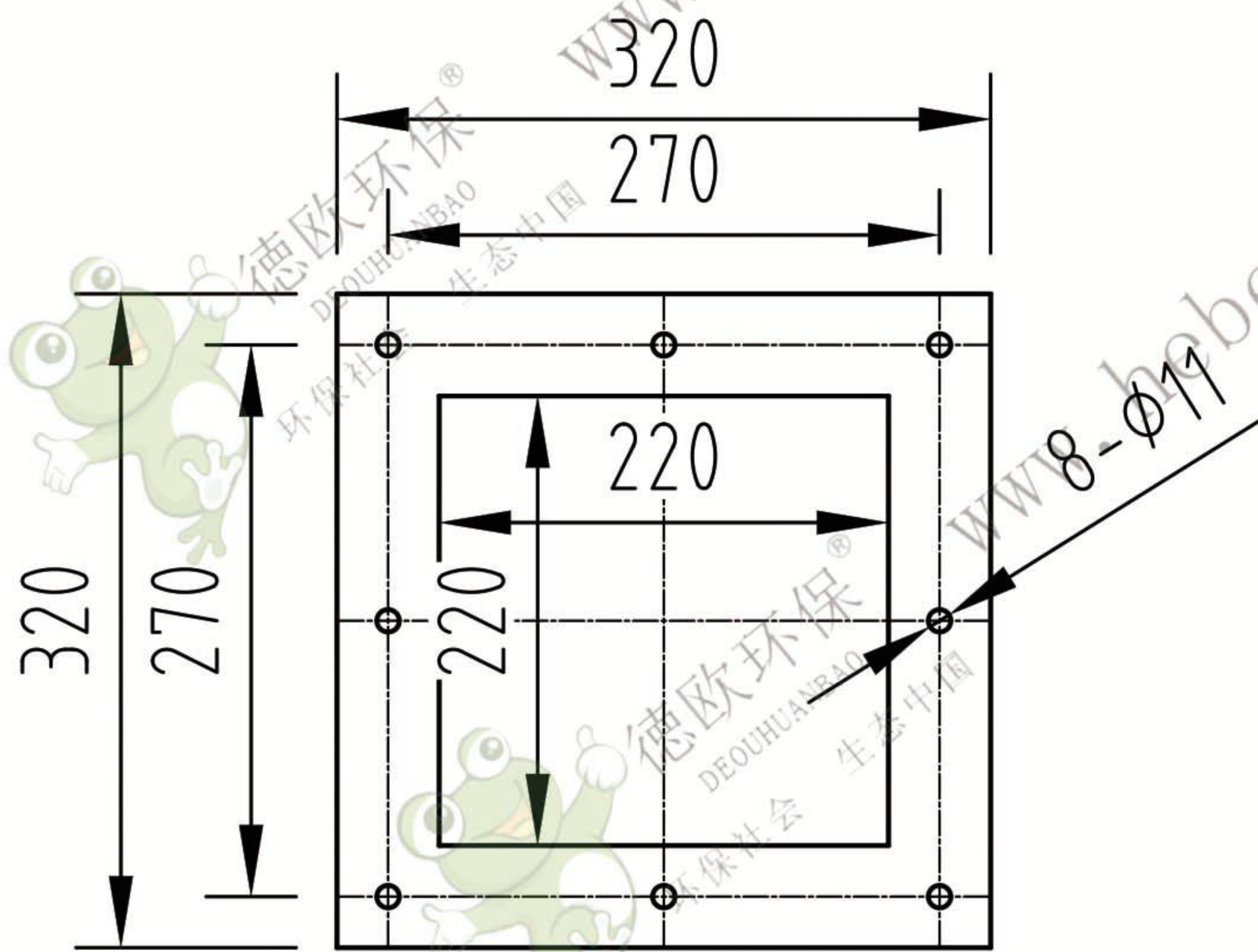

标记	处数	更改文件号	签字	日期
设计		李连通	标准化	
审核		秦海波		
工艺		刘飞	日期	2024/6/20

220X220

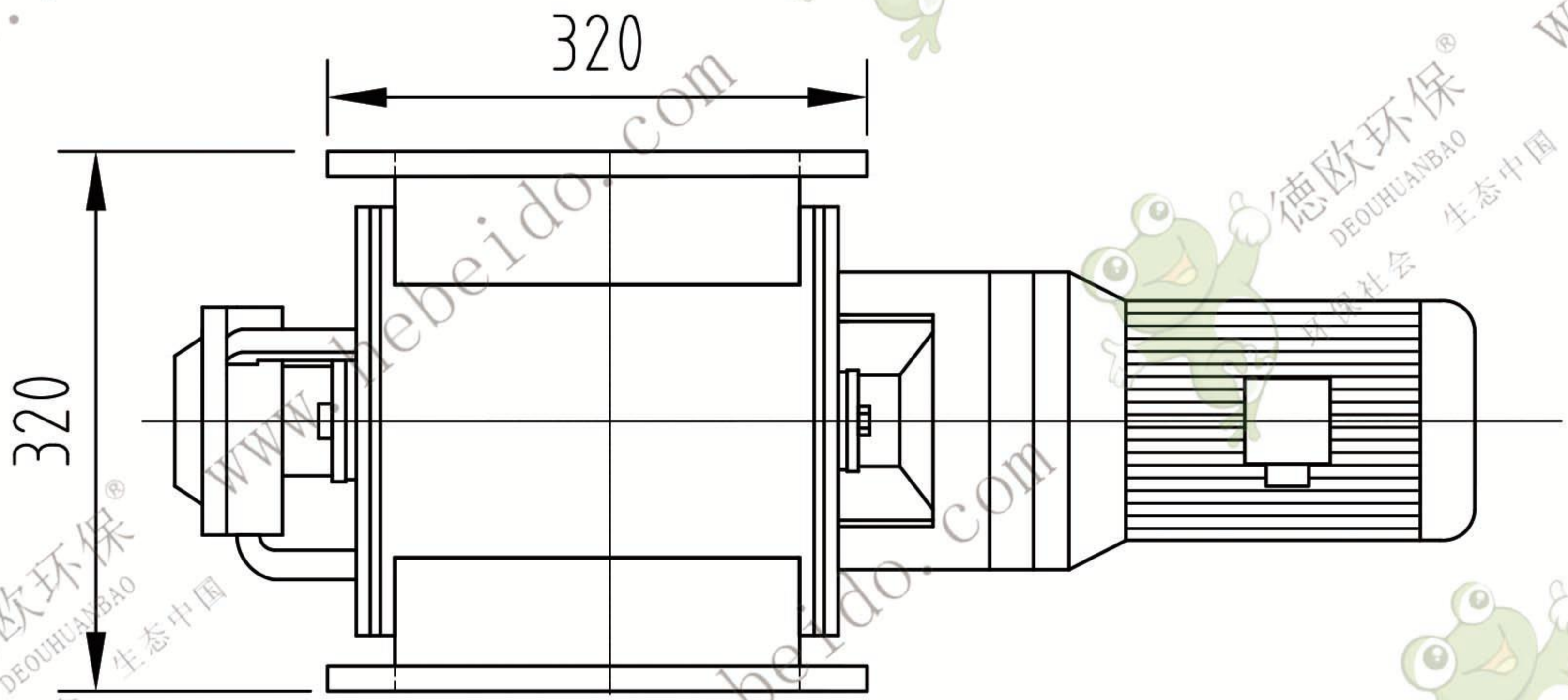

星型卸料器

YJDA-X08

图样标记 重量 比例

1:1

共 页 第 页